



Oldukça yoğun kullanıma yönelik, mesken tipi, sanayi tipi veya site tipi her türlü uygulamaya uygun oleodinamik zemin altı operatörler.

Kompakt ve dayanıklı olup, azami 3.5 metre genişliğinde ve 800 kg ağırlığındaki kanatlı bahçe kapılarının otomasyonunu sağlayabilirler.

Ters çevrilebilir veya ters çevrilemez versiyonlarda, açılma ve kapanmada yavaşlatmalı veya yavaşlatmasız ve azami 180° açılma açıları ile tedarik edilebilirler.

DIMENSION (MM)

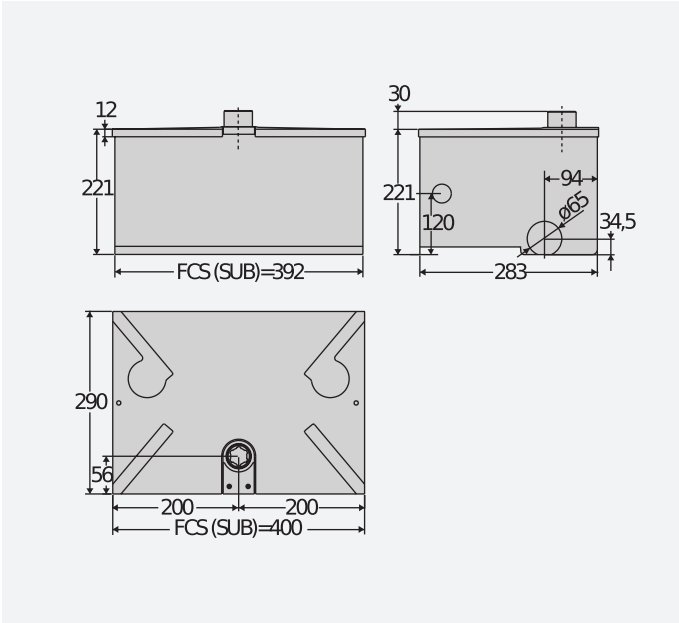

Technical features

	SUB DX	SUB SX	SUB R DX	SUB R SX	SUB R UL/CSA DX	SUB R WINTER DX
Kumanda santrali	ALCOR N. RIGEL 6					
Motor voltage	230 V	230 V	230 V	230 V	120 V	230 V
Kullanılan elektrik gücü	250 W	250 W	250 W	250 W	250 W	250 W
Max. width of door/gate wing	1.8 m	1.8 m	1.8 m	1.8 m	3.5 m	1.8 m
Max. weight of door/gate wing	800 kg	800 kg	800 kg	800 kg	800 kg	800 kg
Maksimum açı	130°	130°	130°	130°	130°	130°
Manevra süresi	24 s	24 s	14+yav. s	14+yav. s	14+yav. s	14+yav. s
Limit svici tipi	çalışma süresi	çalışma süresi	çalışma süresi	çalışma süresi	çalışma süresi	çalışma süresi
Yavaşlatma	hayır	hayır	Evet	Evet	Evet	Evet
Kilitleme	Hidrolik açılma/kapanma	Hidrolik açılma/kapanma	Hidrolik açılma/kapanma	Hidrolik açılma/kapanma	Hidrolik açılma/kapanma	Hidrolik açılma/kapanma
Kilit açma	Ters çevrilemez tipte	Ters çevrilemez tipte	Ters çevrilemez tipte	Ters çevrilemez tipte	Ters çevrilemez tipte	Ters çevrilemez tipte
Darbeye karşı tepki	Hidrolik kavrama	Hidrolik kavrama	Hidrolik kavrama	Hidrolik kavrama	Hidrolik kavrama	Hidrolik kavrama
Kullanım sıklığı	çok yoğun	çok yoğun	çok yoğun	çok yoğun	çok yoğun	çok yoğun
Koruma derecesi	IP67					
Çevre koşulları (maks.)	-10 ÷ 60 °C					-30 ÷ 60 °C

		Açıklama
P930026 00001	SUB DX	1.8 m'ye kadar olan kanatlı kapılar için Ters çevrilemez tipte zemin altı 230 V oleodinamik operatör. Manevra süresi 24 s. Sağ Operatör. çok yoğun.
P930026 00002	SUB SX	1.8 m'ye kadar olan kanatlı kapılar için Ters çevrilemez tipte zemin altı 230 V oleodinamik operatör. Manevra süresi 24 s. Sol Operatör. çok yoğun.
P930012 00005	SUB R DX	1.8 m'ye kadar olan kanatlı kapılar için yavaşlatmalı, zemin altı 230 V, ters çevrilemez tipte oleodinamik operatör. Manevra süresi 14+yav. s - Sağ Operatör. Yavaşlatma.
P930012 00006	SUB R SX	1.8 m'ye kadar olan kanatlı kapılar için yavaşlatmalı, zemin altı 230 V, ters çevrilemez tipte oleodinamik operatör. Manevra süresi 14+yav. s - Sol Operatör. Yavaşlatma.
P930012 00007	SUB R UL/CSA DX	3.5 m'ye kadar olan kanatlı kapılar için yavaşlatmalı, zemin altı 120 V, ters çevrilemez tipte oleodinamik operatör. Manevra süresi 14+yav. s - Sağ Operatör. Yavaşlatma.
P930012 00009	SUB R WINTER DX	1.8 m'ye kadar olan kanatlı kapılar için yavaşlatmalı, zemin altı 230 V, ters çevrilemez tipte oleodinamik operatör. Manevra süresi 14+yav. s - Sağ Operatör. Aşırı düşük sıcaklıklar.
P930012 00010	SUB R WINTER SX	1.8 m'ye kadar olan kanatlı kapılar için yavaşlatmalı, zemin altı 230 V, ters çevrilemez tipte oleodinamik operatör. Manevra süresi 14+yav. s - Sol Operatör. Aşırı düşük sıcaklıklar.
P930009 00004	SUB E DX	2.5 m'ye kadar olan kanatlı kapılar için Ters çevrilemez tipte zemin altı 230 V oleodinamik operatör. Manevra süresi 24 s. Sağ Operatör. çok yoğun.
P930009 00005	SUB E SX	2.5 m'ye kadar olan kanatlı kapılar için Ters çevrilemez tipte zemin altı 230 V oleodinamik operatör. Manevra süresi 24 s. Sağ Operatör. çok yoğun.
P930013 00007	SUB ER DX	2.5 m'ye kadar olan kanatlı kapılar için yavaşlatmalı, zemin altı 230 V, ters çevrilemez tipte oleodinamik operatör. Manevra süresi 14+yav. s - Sağ Operatör. Yavaşlatma.
P930013 00008	SUB ER SX	2.5 m'ye kadar olan kanatlı kapılar için yavaşlatmalı, zemin altı 230 V, ters çevrilemez tipte oleodinamik operatör. Manevra süresi 14+yav. s - Sol Operatör. Yavaşlatma.
P930014 00005	SUB EL DX	3.5 m'ye kadar olan kanatlı kapılar için Ters çevrilebilir zemin altı 230 V oleodinamik operatör. Manevra süresi 33 s. Sağ Operatör. çok yoğun.
P930014 00006	SUB EL SX	3.5 m'ye kadar olan kanatlı kapılar için Ters çevrilebilir zemin altı 230 V oleodinamik operatör. Manevra süresi 33 s. Sağ Operatör. çok yoğun.
P930010 00005	SUB G DX	1.8 m'ye kadar olan kanatlı kapılar için Ters çevrilemez tipte zemin altı 230 V oleodinamik operatör. Manevra süresi 33 s. Sağ Operatör. çok yoğun.
P930010 00006	SUB G SX	1.8 m'ye kadar olan kanatlı kapılar için Ters çevrilemez tipte zemin altı 230 V oleodinamik operatör. Manevra süresi 33 s. Sağ Operatör. çok yoğun.
P930010 00007	SUB G UL/CSA DX	3.5 m'ye kadar olan kanatlı kapılar için Ters çevrilemez tipte zemin altı 120 V oleodinamik operatör. Manevra süresi 33 s. Sağ Operatör. çok yoğun.
P930011 00005	SUB EG DX	1.8 m'ye kadar olan kanatlı kapılar için Ters çevrilemez tipte zemin altı 230 V oleodinamik operatör. Manevra süresi 24 s. Sağ Operatör. çok yoğun.
P930011 00006	SUB EG SX	1.8 m'ye kadar olan kanatlı kapılar için Ters çevrilemez tipte zemin altı 230 V oleodinamik operatör. Manevra süresi 24 s. Sağ Operatör. çok yoğun.









RIGEL 6 220-230V 50/60HZ: 230V - 600+600W'lık bir veya iki operatör için evrensel, ekranlı kumanda panosu.

D113833 00002 - RIGEL 6 220-230V 50/60HZ - Önerilir



- 230V - 600+600W'lık bir veya iki operatör için evrensel, ekranlı kumanda panosu
- Uygulama: bir veya iki operatör için evrensel kumanda panosu
- Kart beslemesi: 230V tek fazlı
- Operatör beslemesi: 230V tek fazlı 600+600W
- Temel özellikler: çıkarılabilir terminal kutuları, gösterge ile programlama ve arıza teşhisi, iki kanallı tümleşik alıcı, ilave alıcı için pinli konektör, geçmeli veya manyetik elektro-kilit bağlantısı, elektronik tork sınırlayıcı, açılma ve kapanmada elektronik yavaşlatma, her motor için ayrı limit sivici girişleri, trafik ışığı yönetme imkanı ve SSR5 kartıyla hidrolik operatörleri ön ısıtma
- Temel fonksiyonlar: otomatik geri kapanma, ayrı motor çalışma zamanları, kapanmada blokaj koruma, koç darbesi, 2/3/4 adımlı mantık, kısmi açılma, çabuk kapanma, ayrı aç -kapa
- Uyumluluk: RIGEL 4



 new D113833 00002 - RIGEL 6 220-230V 50/60HZ	D113680 00002 - ALPHA SD
230V - 600+600W'lık bir veya iki operatör için evrensel, ekranlı kumanda panosu.	Tek fazlı bir 230V/500W operatör için evrensel, potansiyometreli kumanda panosu.
 D113706 00002 - ALCOR N	 N733066 00003 - FCS DX
Kanatlı bahçe kapıları için 230V/300W'lık bir veya iki operatör için dip siviçli ve potansiyometreli kumanda panosu.	Sağ SUB operatörünün montaj hazırlığı için taşıyıcı montaj kasası, kanadın sökülmesini kesinlikle gerektirmeyen, kolay bir bakım sağlar.
 N733066 00004 - FCS SX	 N733066 00001 - CPS DX
Sol SUB operatörünün montaj hazırlığı için taşıyıcı montaj kasası, kanadın sökülmesini kesinlikle gerektirmeyen, kolay bir bakım sağlar.	Sağ SUB operatörünün montaj hazırlığı için taşıyıcı montaj kasası.
 N733066 00002 - CPS SX	 N733092 - CPS G
Sol SUB operatörünün montaj hazırlığı için taşıyıcı montaj kasası.	SUB G operatörünün montaj hazırlığı için taşıyıcı montaj kasası.
 N728002 - BSC	 D111013 - ME
SUB operatörünün bahçe kapısı eksenine dışına montajı için kol.	230V'lık otomasyonlar için 24Vac elektrikli kilit kumanda kartı.